

広域連合等

佐賀中部広域連合	399
佐賀県後期高齢者医療広域連合	414
佐賀地区衛生処理組合	417
佐賀市土地開発公社	418
佐賀東部水道企業団	420
脊振共同塵芥処理組合	422
天山地区共同衛生処理場組合	426
三神地区環境事務組合	427
神埼地区消防事務組合	428
佐賀市シルバー人材センター	436
佐賀市社会福祉協議会	438

佐賀中部広域連合

1 経 緯

佐賀市、多久市、佐賀郡、神埼郡及び小城郡（当時）の18市町村（当時）は、介護保険制度の導入にあたり、介護保険事業運営を共同で取り組むという方針のもと、佐賀地域介護保険広域化推進協議会を経て、平成11年2月4日に佐賀中部広域連合を設立した。

本広域連合は、佐賀県のほぼ中央に位置し、人口においては県の約41%、面積においては県の約33%を占めており、県都・佐賀市を有する中核都市圏として着実に発展してきた。

本広域連合は、「介護」を社会で支える新しい社会保険制度である介護保険について、広域化によるスケールメリットを十分に活かし、効率的で安定した事業運営に取り組んできた。

一方、佐賀地区広域市町村圏組合は、平成6年11月11日に設立され、広域行政機構として圏域の一体的な振興整備を図ってきた。そのなかで、消防の広域化に取り組み、平成12年4月1日に佐賀市消防本部、多久市消防本部、佐賀郡消防本部及び小城地区消防本部の4つの消防本部を統合し、佐賀広域消防局を設立した。

その後、事務の効率化を図るために平成14年7月に佐賀中部広域連合複合化研究会を設置し、佐賀中部広域連合と佐賀地区広域市町村圏組合の統合について検討を重ねた結果、両組織の統合により経費節減効果や効率的な行政運営が図れることから平成15年3月31日をもって同組合を解散し、同年4月1日から本広域連合が同組合の事務を引き継いだ。この統合により、本広域連合で処理する事務が、これまで取り組んできた介護保険事務に加え、新たにふるさと市町村圏事務及び消防事務を処理することとなった。

また、平成18年7月からは障がい区分認定審査会事務についても新たに実施することとなった。

2 佐賀中部広域連合の概要

○構成団体（4市4町）

佐賀市、多久市、小城市、神埼市、川副町、東与賀町、久保田町、吉野ヶ里町

○主な業務内容

- (1) 介護認定審査会の設置及び運営に関すること。
- (2) 介護保険に係る次の事務に関すること。
 - ア 被保険者の資格管理に関すること。
 - イ 要介護認定及び要支援認定に関すること。
 - ウ 保険給付に関すること。
 - エ 介護保険事業計画の作成に関すること。
 - オ 介護保険料の賦課及び徴収に関すること。
 - カ 保健福祉事業に関すること。
- (3) 介護保険指定居宅サービス事業所及び指定居宅介護支援事業者の指定、変更、指導監査に関すること。
- (4) 介護保険制度の施行に関すること。

- (5) 障がい程度区分認定審査会（障害者自立支援法（平成17年法律第123条）第15条に規定する市町村審査会をいう。）の設置及び運営に関すること。
- (6) ふるさと市町村圏計画の策定に関すること。
- (7) ふるさと市町村圏計画の実施に係る連絡調整に関すること。
- (8) ふるさと市町村圏計画に基づく広域ソフト事業に関すること。
- (9) 広域的な各種施設の建設等に係る調査研究に関すること。
- (10) 地域共同処理事業の広域化に係る調査研究に関すること。
- (11) 第6号から前号までに掲げるもののほかふるさと市町村圏の振興整備の促進に関すること。
- (12) 消防事務（消防団に関する事務並びに消防水利施設の設置及び維持管理に関する事務を除く。）に関すること。

佐賀中部広域連合（8市町）

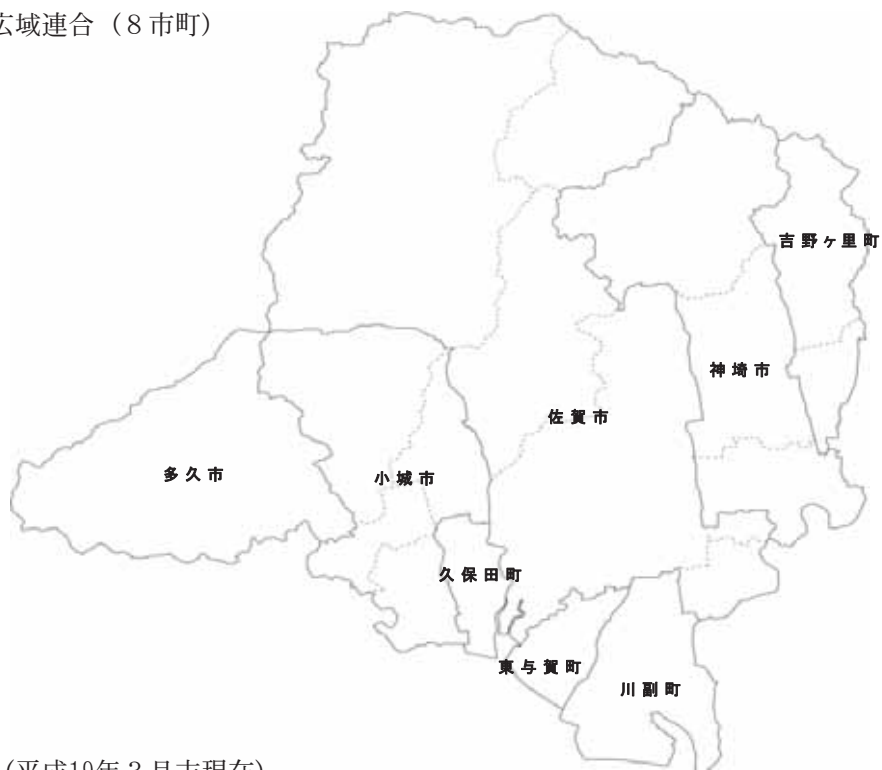

基本指数（平成19年3月末現在）

人 口（人）

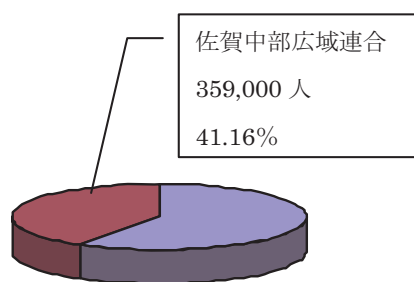

面 積（km²）

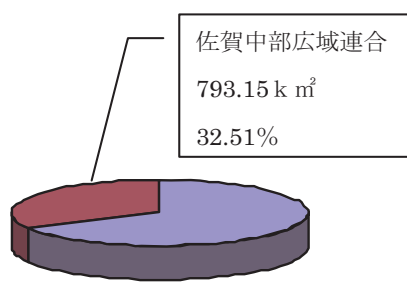

○組織図

佐賀中部広域連合組織図

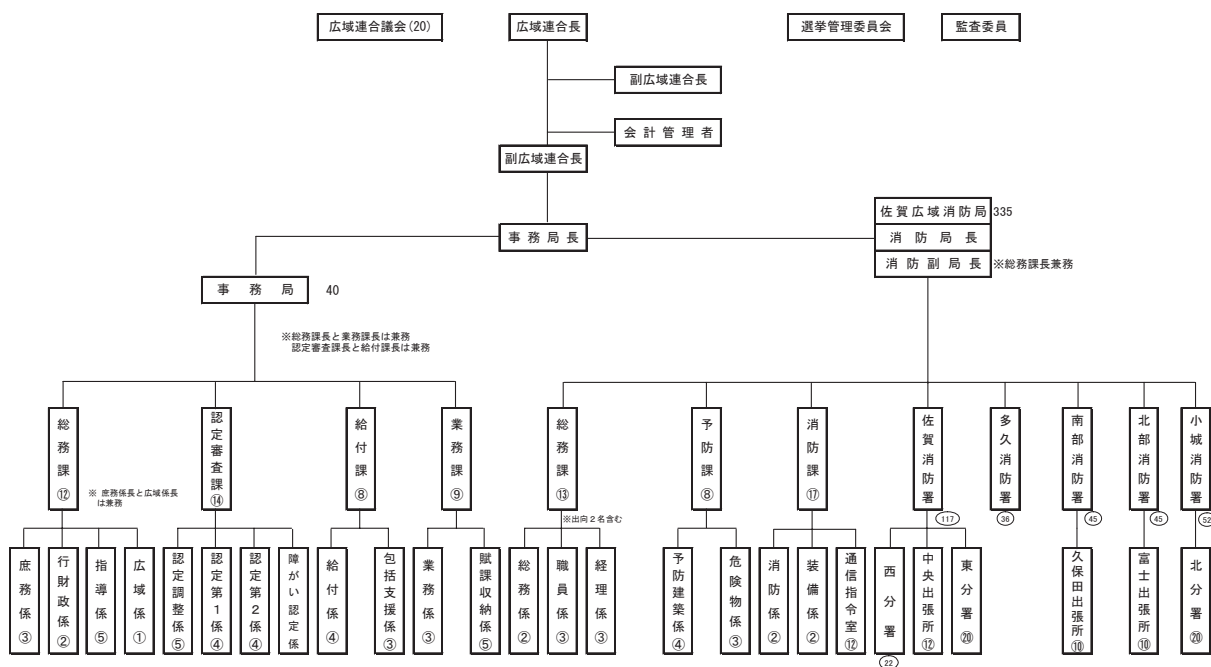

※所在地

佐賀中部広域連合事務局

佐賀市松原四丁目2番28号

佐賀広域消防局

佐賀市兵庫町大字藤木947番地2

3 業務の概要

【介護保険業務】

(1) 関係市町（4市4町）

佐賀市、多久市、小城市、神崎市、川副町、東与賀町、久保田町、吉野ヶ里町

(2) 業務の状況

① 要介護・要支援認定

要介護・要支援認定者数（平成19年3月末現在）

単位：人

	要支援1	要支援2	要介護1	要介護2	要介護3	要介護4	要介護5	計
第1号被保険者	2,261	1,264	2,739	2,149	1,967	1,349	984	12,713
第2号被保険者	40	69	76	79	57	44	35	400
総数	2,301	1,333	2,815	2,228	2,024	1,393	1,019	13,113

② 被保険者

第1号被保険者数（平成19年3月末現在）

年齢区分	人数（単位：人）	構成率
65歳以上75歳未満	39,085	49.55%
75歳以上	39,799	50.45%
計	78,884	100.00%

徴収区分別被保険者数（平成19年4月賦課分）

徴収区分	人数（単位：人）	構成率
特別徴収	71,625	90.94%
普通徴収	7,138	9.06%
計	78,763	100.00%

③ 保険給付

平成18年度保険給付費執行状況

介護給付費	平成18年度 給付費累計①	1月当たり 平均給付費	平成17年度 給付費累計②	伸率(%) ①/②
居宅介護サービス給付費	6,417,830,724	534,819,227	7,456,416,614	86.1%
特例居宅介護サービス給付費	5,583,240	465,270	3,719,385	150.1%
地域密着型介護サービス給付費	1,632,803,444	136,066,954	—	—
施設介護サービス給付費	8,735,475,133	727,956,261	9,577,041,343	91.2%
居宅介護福祉用具購入費	17,658,867	1,471,572	19,382,317	91.1%
居宅介護住宅改修費	49,095,594	4,091,300	59,529,468	82.5%
居宅介護サービス計画給付費	709,713,209	59,142,767	503,965,046	140.8%
特例居宅介護サービス計画給付費	0	0	214,200	0.0%
介護サービス等諸費①	17,568,160,211	1,464,013,351	17,620,268,373	99.7%
介護予防サービス給付費	496,440,698	41,370,058	798,464,560	62.2%
特例介護予防サービス給付費	421,335	35,111	1,591,398	26.5%
地域密着型介護予防サービス給付費	5,479,290	456,608	—	—
介護予防福祉用具購入費	4,907,338	408,945	5,956,509	82.4%
介護予防住宅改修費	25,739,655	2,144,971	27,750,660	92.8%
介護予防サービス計画給付費	80,202,550	6,683,546	204,454,199	39.2%
特例介護予防サービス計画給付費	0	0	375,700	0.0%
支援サービス等諸費②	613,190,866	51,099,239	1,038,593,026	59.0%
高額介護サービス費③	280,495,422	23,374,619	147,288,329	190.4%
特定入所者介護サービス費④	669,286,410	55,773,868	258,562,528	258.8%
給付費合計（①+②+③+④）	19,131,132,909	1,594,261,076	19,064,712,256	100.3%
審査支払手数料⑤	33,669,995	2,805,833	33,324,955	101.0%
総合計（①+②+③+④+⑤）	19,164,802,904	1,597,066,909	19,098,037,211	100.3%

【広域行政業務】

(1) 関係市町（4市3町）

佐賀市、多久市、小城市、神埼市、川副町、東与賀町、久保田町

・面積 749.21km²

・人口 357,405人（平成19年3月末現在）

(2) 広域行政への取組

広域行政は、佐賀市が中心都市としてのリーダーシップを発揮し、周辺市町との連携強化を図りながら、ふるさと市町村圏計画に掲げられた圏域の基本目標「多様な自然と歴史が育む豊かな人創造空間」の実現に向け、各種施策を推進しているところである。

平成7年度からは、ふるさと市町村圏の選定に伴い、平成6年度と平成7年度の2年間で設置された「ふるさと市町村圏基金」（10億円）の果実を活用し、本圏域の一体的な発展をソフト面から推進するために各種の基金事業を実施している。

平成19年度は、こうした基金事業の更なる充実を図るとともに、昨年引き続き、共同研修の実施を積極的に取り組む一方、広域的な観光の振興や研究など広域的諸課題の推進を図る。

◇平成19年度の主な事業

ふるさと市町村圏基金事業の推進

- ①広域職員研修事業（内容：行政実務研修、接遇研修など）
- ②広報誌発行事業（年2回発行）
- ③各種研究会の設置・運営事業（広域観光研究会）
- ④佐賀広域圏郷土ふれあいまつり

【消防業務】

(1) 佐賀広域消防局管内



○構成市町（6市町）

- 佐賀市
- 多久市
- 小城市
- 川副町
- 東与賀町
- 久保田町

平成19年4月1日現在

面積・人口・世帯	面積		人口		人口密度	世帯数	
	面積	人口	面積	人口		世帯数	人口
	583.50km ²		307,472人		527人/km ²	112,362世帯	
佐賀市	314.45	佐賀市	202,814	佐賀市		79,335	
多久市	96.93	多久市	22,803	多久市		7,831	
小城市	95.85	小城市	46,836	小城市		14,539	
川副町	46.49	川副町	18,371	川副町		5,564	
東与賀町	15.39	東与賀町	8,326	東与賀町		2,499	
久保田町	14.39	久保田町	8,322	久保田町		2,594	

※佐賀市の面積、人口、世帯数は三瀬村を除く。

予算・機構・人事	消防予算	局・署・所	職員数	消防団員数
		39億340万7,000円		
	住民1人当たり 12,695円	消防局 1 消防署 5 分署 3 出張所 3	定数 343名 実員 347名 (派遣職員等15名含む)	定数 6,015名 実員 5,567名 (内女性団員115名)

(2) 市町別火災発生状況

(平成18年中)

区分		市町別	佐	多	小	川	東	久	計
			賀	久	城	副	与	保	
			市	市	市	町	賀	田	
火災 件数	種別	建物	56	4	11	8	5	2	86
		林野	1	1	1				3
		車両	11	5	4				20
		船舶							
		航空機							
	その他	23	7	7	2	1		40	
計			91	17	23	10	6	2	149
焼 損 棟 数	火元	全焼	17		6	4	1	1	29
		半焼	1		2		1		4
		部分焼	18	2	1	1	1		23
	類	ぼや	20	2	2	3	2	1	30
		全焼	7			1			8
		半焼	1			2			3
		部分焼	18		3	3			24
	焼	ぼや	6		3	3			12
		計		88	4	17	17	5	2
	罹災 世帯	全損	25	1	5	3		1	35
半損		1	1	1	1	1		5	
小損		36	12	3	6	1		58	
計		62	14	9	10	2	1	98	
罹災 人員	人員	146	39	25	31	13	1	255	
	死者	2	1		1			4	
	負傷者	14	3			1	2	20	
焼損 面積	建物床面積㎡	4,819	120	854	801	36	209	6,839	
	建物表面積㎡	399	21	15	194	2		631	
	林野面積a	7	2					9	
損害 額 (千円)	建物	267,577	12,428	71,279	41,976	9,567	4,715	407,542	
	林野	44	113					157	
	車両	2,711	1,074	4,916				8,701	
	船舶								
	その他	990	18	58	994	18		2,078	
計			271,322	13,633	76,253	42,970	9,585	4,715	418,478

※佐賀市三瀬村の状況は管轄外のため含まれない。

(3) 消防車両一覧表

(平成19年4月1日現在)

種別		合計	ポンプ車	タンク車	化学車	はしご車	救助工作車	高規格救急車	後方支援車	水防車	電源照明車	査察連絡車	指令車	資器材搬送車	救急啓発車	連絡車	消火・通報訓練指導車	消防団連絡車	広報車
合計		80	13	7	3	3	5	14	1	3	1	3	2	5	1	7	1	1	10
局	小計	9							1	1		2	1			2	1		1
	総務課	3											1			2			
	消防課	3							1	1									1
	予防課	3										2					1		
佐賀消防署	小計	25	5	3	1	2	1	5				1		1	1	3		1	1
	署	14	2		1	2	1	3				1		1	1			1	1
	西分署	4	1	1				1								1			
	東分署	4	1	1				1								1			
	中央出張所	3	1	1												1			
多久消防署	10	1	1	1	1	1	2							1					2
南部消防署	小計	13	3	1	1		1	2		1			1	1					2
	署	10	2	1	1		1	1		1			1	1					1
	久保田出張所	3	1					1											1
北部消防署	小計	11	2	1			1	3						1					3
	署	9	1	1			1	2						1					3
	富士出張所	2	1					1											
小城消防署	小計	12	2	1			1	2		1	1			1		2			1
	署	9	1	1			1	1		1	1			1		1			1
	北分署	3	1					1								1			



救助工作車



後方支援車



高規格救急車

(4) 市町別防火対象物数・立入検査状況

(平成18年度)

市町別対象物数・検査状況 対 象 物		総 数	防 火 対 象 物						立 入 検 査
			佐 賀 市	多 久 市	小 城 市	川 副 町	東 与 賀 町	久 保 田 町	
1	イ 劇場・映画館・観覧場等	17	12	2	1			2	4
	ロ 公会堂・集会場	117	60	14	33	4	3	3	24
2	イ キャバレー・カフェ・ナイトクラブ等	5	5						2
	ロ 遊技場・ダンスホール	34	23		8	1	2		9
	ハ 性風俗営業店舗等								
3	イ 待合・料理店	20	8	3	8	1			4
	ロ 飲食店	242	198	5	32	3	1	3	22
4	百貨店・物品販売業	522	390	26	66	17	11	12	64
5	イ 旅館・ホテル・宿泊所	107	73	7	17	8		2	41
	ロ 寄宿舍・下宿・共同住宅	2,866	2,490	37	217	61	19	42	166
6	イ 病院・診療所・助産所	276	214	17	24	12	3	6	27
	ロ 各種社会福祉施設	255	173	24	31	11	9	7	67
	ハ 幼稚園・盲、養護学校	102	86	2	6	5	2	1	14
7	学校・各種学校	435	322	31	53	18	6	5	49
8	図書館・博物館・美術館	21	13	3	4	1			1
9	イ 蒸気浴場等	5	3		1	1			
	ロ 上記以外の公衆浴場	4	3		1				
10	車両停車場・航空機発着場	2	1			1			
11	神社・寺院・教会等	287	148	19	105	12	2	1	23
12	イ 工場又は作業場	1,323	795	144	202	97	30	55	82
	ロ 映画、テレビスタジオ	1	1						
13	イ 自動車車庫・駐車場	165	123	14	23	2	1	2	3
	ロ 航空機等の格納庫	3				3			
14	倉庫	1,133	708	73	195	65	26	66	41
15	前項に該当しない事業場	921	643	68	127	42	10	31	49
16	イ 特定複合用途防火対象物	631	486	22	97	10	5	11	55
	ロ 上記以外の複合用途	254	205	3	42	2		2	32
16の2	地下街								
17	重要文化財・史跡	17	13	3		1			6
18	50m以上のアーケード	4	4						
19	市町村長の指定する山林								
20	自治省令で定める舟車								
計		9,769	7,200	517	1,293	378	130	251	785

※佐賀市三瀬村の状況は管轄外のため含まれない。

(5) 危険物許可施設等事務処理状況

(平成18年度)

種 別	区 分	製 造 所	貯 蔵 所						取 扱 所			計	
			屋 内	屋 外	屋 内 タ ン ク	屋 外 タ ン ク	地 下 タ ン ク	簡 易 タ ン ク	移 動 タ ン ク	給 油	販 売		一 般
設 置 許 可			1			5	2		3	4		5	20
変 更 許 可		3	1			3				27		8	42
完 成 検 査	設 置	1	3			5	1		3	6		6	25
	変 更	3	1			3				25		7	39
仮 使 用		3	1			2				21		4	31
数 量 変 更		1	3							1			5
廃 止 届			1	1		1	7		1	7		3	21
名 称 変 更			10	1		5	19		7	31		12	85
保 安 監 督 者	選 任	2	12	1		15				44		10	84
	解 任	2	9	1		15				37		9	73
計		15	42	4		54	29		14	203		64	425

※タンクの水張、水圧 検査証交付 32件

(6) 各種届出事務処理状況

(平成18年度)

火 を 使 用 す る 設 備 等 の 届 出	炉・かまど	3	危 険 物 等 届 出	少量危険物	32
	温風暖房機			指定可燃物	2
	厨房設備	1		液化石油ガス設備工事届	
	ボイラー	16		圧縮アセチレンガス	13
	給湯湯沸設備	1		液化石油ガス	56
	乾燥設備	6		生石灰	3
	サウナ設備		(件)		
	ヒートポンプ冷暖房機				
	発電設備	7			
	変電設備	19			
	蓄電池設備	27			
	ネオン管灯設備	2			

(7) 119着信状況

(平成18年中)

月別 種別	1月	2月	3月	4月	5月	6月	7月	8月	9月	10月	11月	12月	計(回)
火災	32	20	29	14	13	14	13	18	31	23	17	19	243
救急	890	730	842	876	828	797	855	847	792	875	844	998	10,174
救助	26	17	23	23	24	11	23	18	14	13	19	21	232
警戒	31	32	29	29	35	36	39	35	52	45	21	33	417
試験	294	270	241	45	47	30	44	29	41	31	33	40	1,145
悪戯	11	21	20	15	14	18	7	10	9	21	19	5	170
間違い	60	60	77	56	53	40	55	66	67	37	59	48	678
不応	36	46	24	26	23	17	20	18	23	13	44	12	302
医療照会	119	66	65	55	69	45	47	73	51	45	60	86	781
火災問合せ	14	1	4	3	3	0	3	2	12	5	2	2	51
救急問合せ	47	19	22	14	19	25	13	15	22	6	13	19	234
誤報	10	3	6	12	7	13	11	8	16	9	7	17	119
訓練	41	60	73	26	33	43	31	22	61	53	97	66	606
その他	292	275	303	379	356	356	310	280	493	401	477	356	4,278
計(回)	1,903	1,620	1,758	1,573	1,524	1,445	1,471	1,441	1,684	1,577	1,712	1,722	19,430

※「その他」には、「火災・救急第2報以降の通報」、「他消防本部への転送」、「ペット関係」、「一般業務問い合わせ」、「消防機関の電話番号問い合わせ」などが含まれる。

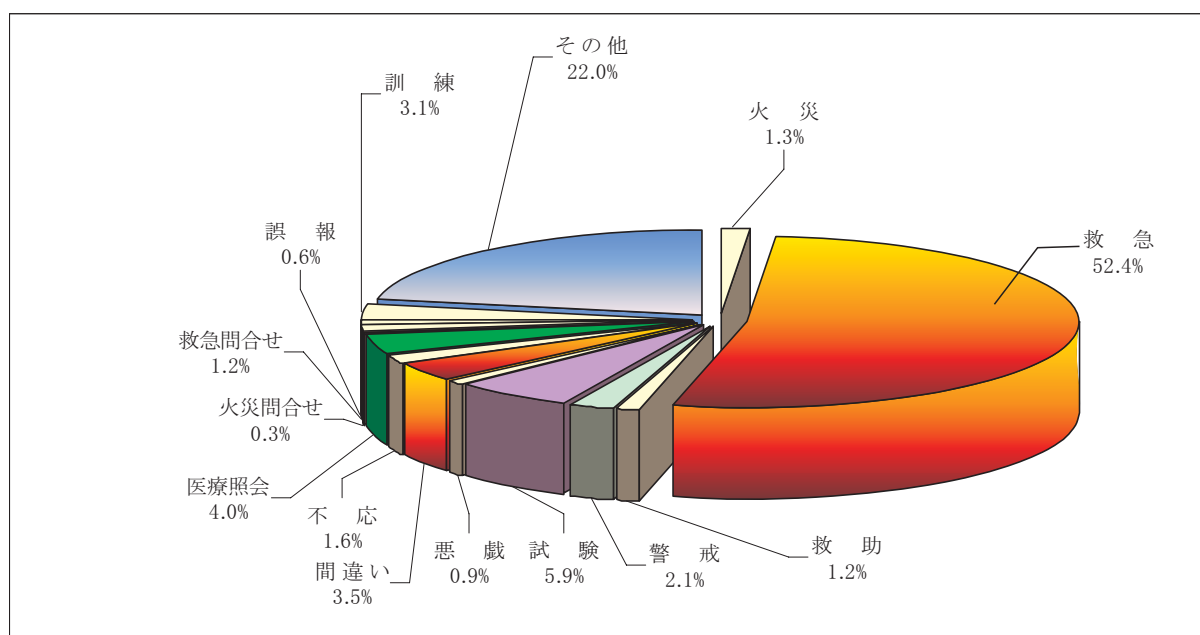

(8) 市町別事故種別救急出場件数・搬送人員

(平成18年中)

市町別		佐賀市	多久市	小城市	川副町	東与賀町	久保田町	左記以外	計
種別	火災	51	5	6	7		2		71
	自然災害	4			1				5
	水難	6		1	3	1	1		12
	交通	1,051	97	228	69	32	36	4	1,517
	労働災害	56	7	14	8	2	8	1	96
	運動競技	57	4	12	8	2	4		87
	一般負傷	829	123	154	63	26	22		1,217
	加害	49	4	11	2		1		67
	自損行為	92	9	15	9	4	3		132
	急病	3,562	425	695	276	129	122		5,209
その他の	転院	1,260	135	196	62	7	12		1,672
	医師	2		1					3
	資器材								
	その他	161	22	16	8		1		208
出場件数(計)		7,180	831	1,349	516	203	212	5	10,296
傷病程度	死	130	21	32	11	5	2		201
	重	1,108	140	211	94	19	34		1,606
	中	2,699	319	533	192	78	73		3,894
	軽	2,858	320	529	195	96	100	6	4,104
	その他	6	2						8
搬送人員(計)		6,801	802	1,305	492	198	209	6	9,813
不搬送		500	48	82	38	11	11	1	691

※佐賀市三瀬村の状況は管轄外のため含まれない。

(9) 市町別過去5年間の出場件数と搬送人員の推移

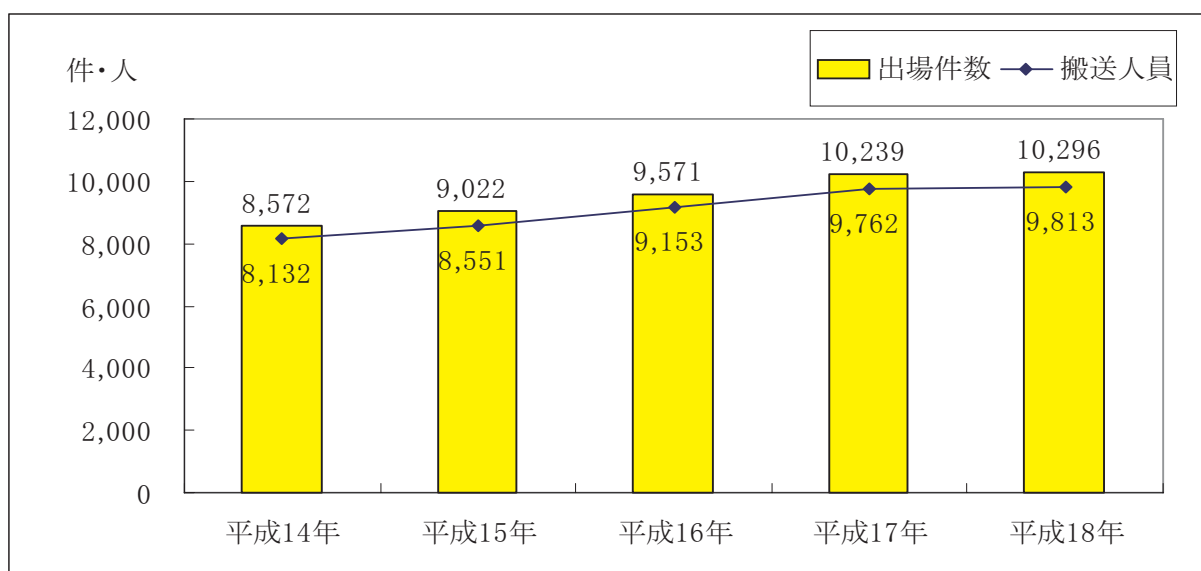

※佐賀市三瀬村の状況は管轄外のため含まれない。

(10) 市町別事故種別救助出動件数・救助人員

(平成18年中)

事故種別	市町別							合 計
	佐賀市	多久市	小城市	川副町	東与賀町	久保田町	左記以外	
火 災	16	1	1	1				19
	1	6		1				8
交 通 事 故	59	8	24	2	3	1	5	102
	39	3	19	1	3	1	1	67
水 難 事 故	8		2	2	1			13
	4		2		1			7
風 水 害 自 然 災 害								
機械による事故	3		1					4
	4		1					5
建物等による事故	2							2
	2							2
ガス及び酸欠事故								
破 裂 事 故								
そ の 他	46	11	10	2				69
	33	10	7	1				51
計	134	20	38	7	4	1	5	209
	83	19	29	3	4	1	1	140

- ※1 上段は出動件数、下段は救助人員を示す。
- ※2 「その他」は救急支援によるものが多数を占める。
- ※3 佐賀市三瀬村の状況は管轄外のため含まれない。

(11) 事故種別救助出動件数

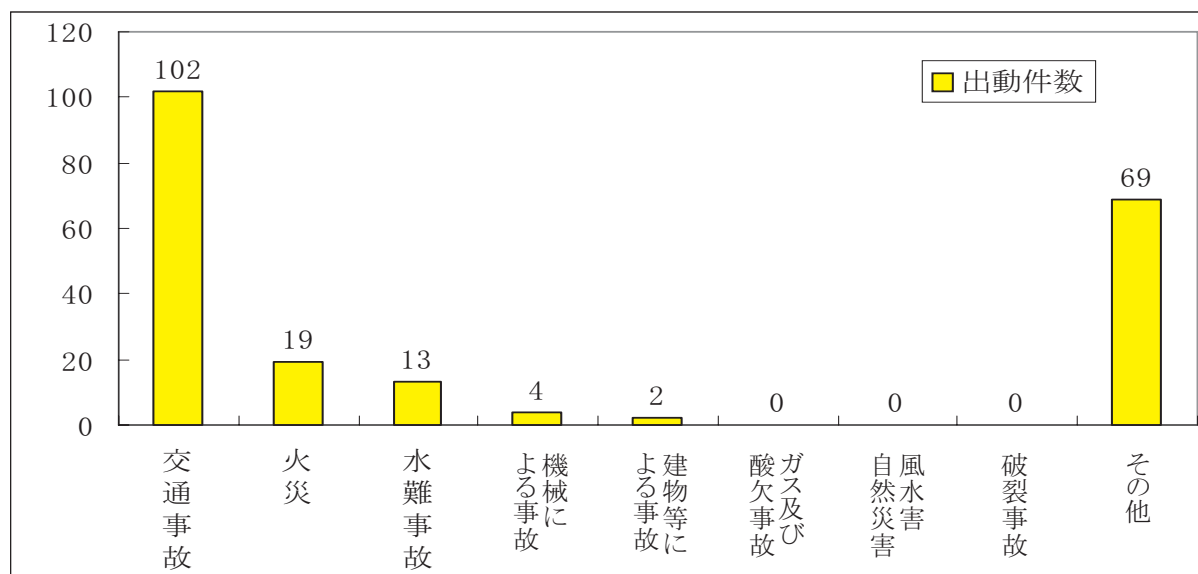

※佐賀市三瀬村の状況は管轄外のため含まれない。

(12) 幼少年婦人防火委員会

① 委員会の目的

幼年消防クラブ及び少年消防クラブ並びに婦人防火クラブの結成促進と育成強化を図り、自主防災意識の高揚と地区防災体制の一層の充実に資することを目的とする。

名 称	結成年月日	事 務 局
佐賀地区幼少年婦人防火委員会	平成12年4月1日	佐賀広域消防局 予防課

(13) 幼年・少年消防クラブ

① クラブの目的

このクラブは、幼年・少年期において、火の大切さと火の取り扱いを間違えた時の恐ろしさを教え、火遊び・いたずらによる火災の防止を図り、また、災害時の身の守り方を身につけさせるとともに、このクラブ活動を通じ子供達を健全に礼儀正しく、協調性を養うことを目的とする。

② 結成状況

《幼年消防クラブ》

(平成19年4月1日現在)

市 町 名	ク ラ ブ 数	ク ラ ブ 員 数
佐 賀 市	29	2,379
多 久 市	14	488
小 城 市	9	310
川 副 町	7	442
東 与 賀 町	1	188
久 保 田 町	2	231
計	62	4,038

※佐賀市三瀬村の状況は管轄外のため含まれない。

《少年消防クラブ》

(平成19年4月1日現在)

市 町 名	ク ラ ブ 数	ク ラ ブ 員 数
佐 賀 市	4	180
多 久 市	1	72
小 城 市	2	106
東 与 賀 町	1	9
久 保 田 町	1	30
計	9	397

※佐賀市三瀬村の状況は管轄外のため含まれない。

(14) 婦人防火クラブ

① クラブの目的

このクラブは、一般家庭からの火災を防止するため、特に家庭で使用される火気取扱器具の化学的知識と適切な使用方法を知り、更に火災発生時の避難通報要領と初期消火方法を習熟するとともに、火災予防思想の高揚を図り、明るい安全な地域と家庭を築くことを目的とする。

② 結成状況

(平成19年4月1日現在)

市 町 名	ク ラ ブ 数	ク ラ ブ 員 数
佐 賀 市	2	25
川 副 町	1	74
東 与 賀 町	3	265
久 保 田 町	1	694
計	7	1,058

※佐賀市三瀬村の状況は管轄外のため含まれない。

(15) 消防音楽隊

① 概要

音楽を通じて市民の火災予防思想の普及を図り、併せて消防職員の士気の高揚と情操の育成に資することを目的として、昭和44年5月1日に同好者23名で音楽部を結成した。逐年の活動の結果、各種行事での演奏の機会も多くなってきたので、更に消防広報を効果的なものにするため、昭和48年8月1日に音楽隊の設置規程を制定し、名称も佐賀市消防音楽隊として正式に発足した。昭和57年3月には同規程の一部を改正して、消防団員も音楽隊員に委嘱することができるようにし、職団員をもって消防広報に活躍している。平成12年4月1日佐賀広域消防局発足と同時に名称変更が行われ、『佐賀広域消防局消防音楽隊』となった。現在は、定期的に合同練習を行い、各種演奏出場に備えている。

② 編成

(平成19年4月1日現在)

楽 器 名 称	保有数	職 員			講 師	団 員	人 員 計
		隊 長	副隊長	隊 員		隊 員	
指 揮					1		1
ピ ッ コ ロ	2			1		2 (1)	3 (1)
フ ル ー ト	1						
B♭クラリネット	6					2 (2)	2 (2)
アルトサクソフォン	2	1					
テナーサクソフォン	2		1			2 (1)	4 (1)
バリトンサクソフォン	1						
ト ラ ン ペ ッ ト	5			4 (1)		2	7 (1)
ホ ル ン	1			1			1
マーチングホルン	1						
ト ロ ン ボ ー ン	7			2		2 (2)	4 (2)
ユーフォニウム	3					1	1
チ ュ ー バ	2			1			1
ス ー ザ フ ォ ン	1						
パーカッション	12		1	2			3
計	46	1	1	12 (1)	1	11 (6)	27 (7)

() 内はうち女性隊員数

③ 平成18年の主な演奏出場

演奏月	行 事 名
1 月	佐賀市消防出初式
2 月	火災予防広報演奏 (於：佐賀市)
3 月	第53回佐賀県消防大会
8 月	第35回「栄の国まつり」パレード・総おどり
9 月	火災予防広報演奏 (於：多久市)
10 月	2006サガ・ライトファンタジー